

中年級男子組預賽 (十八取十二)

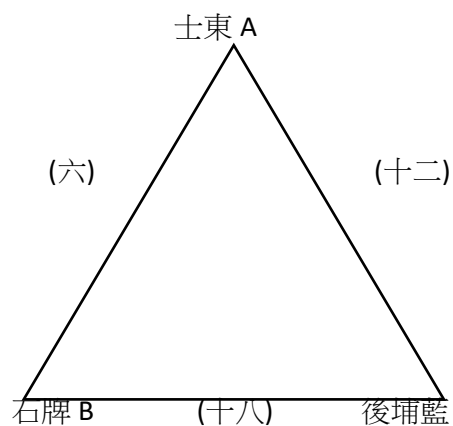

中年級女子組預賽 (十一取六)

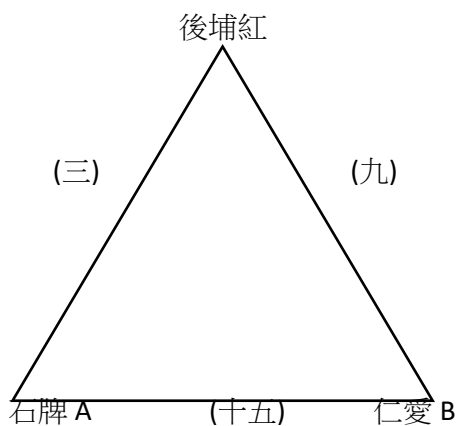
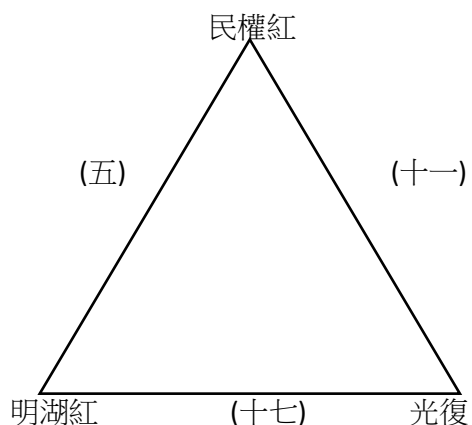
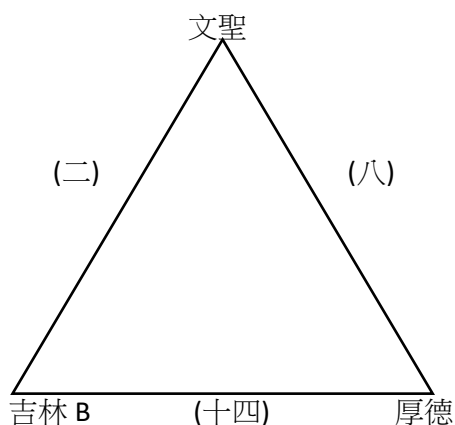
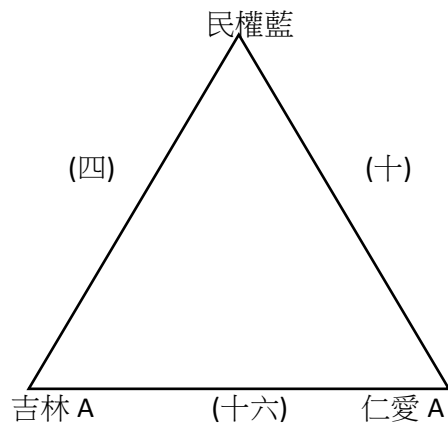
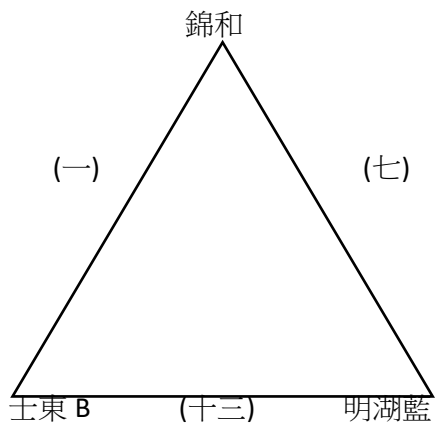
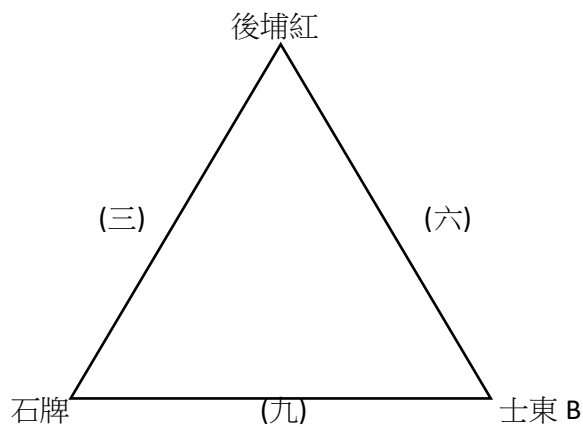
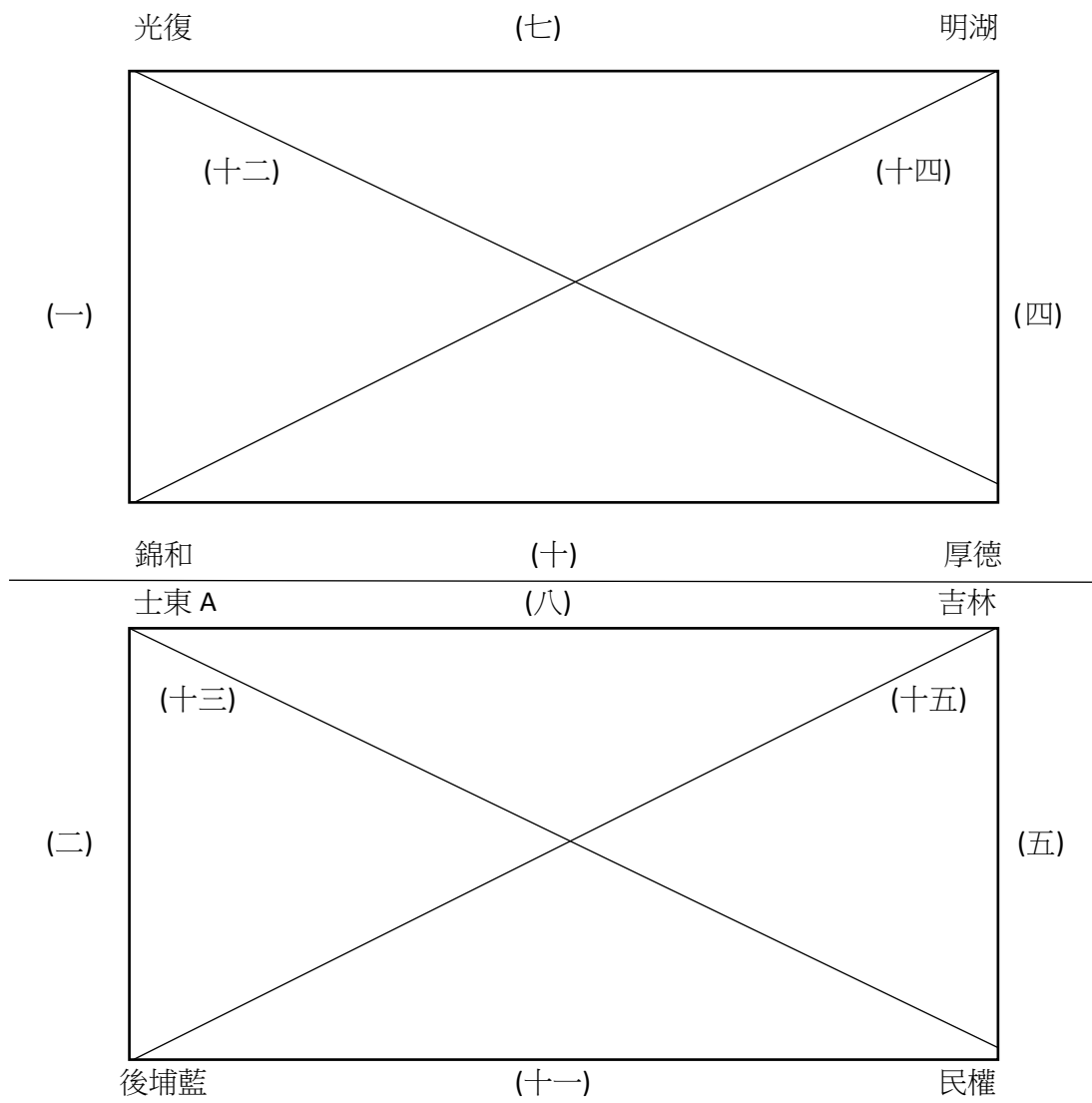

高年級男子組預賽 (十五取八)

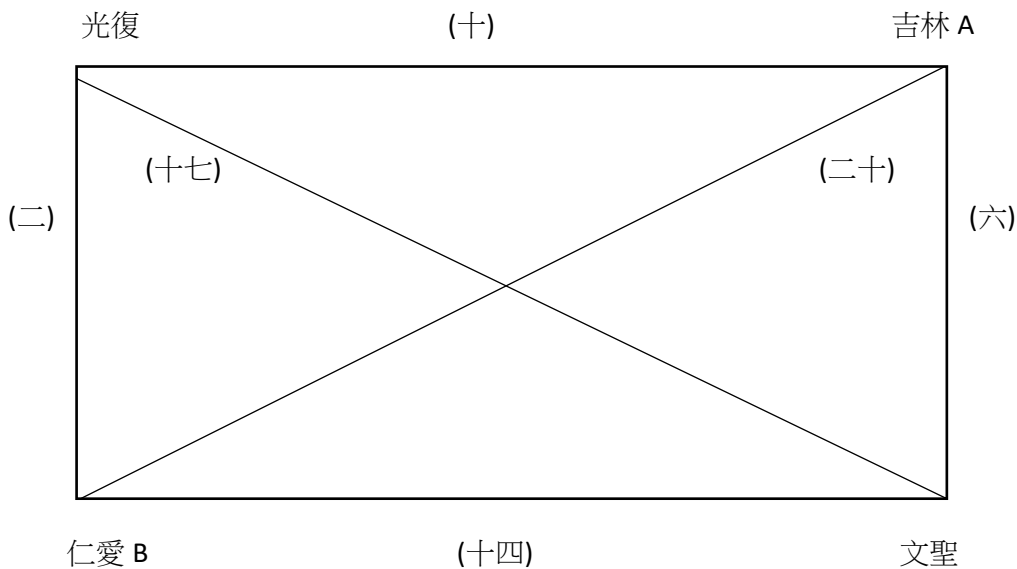
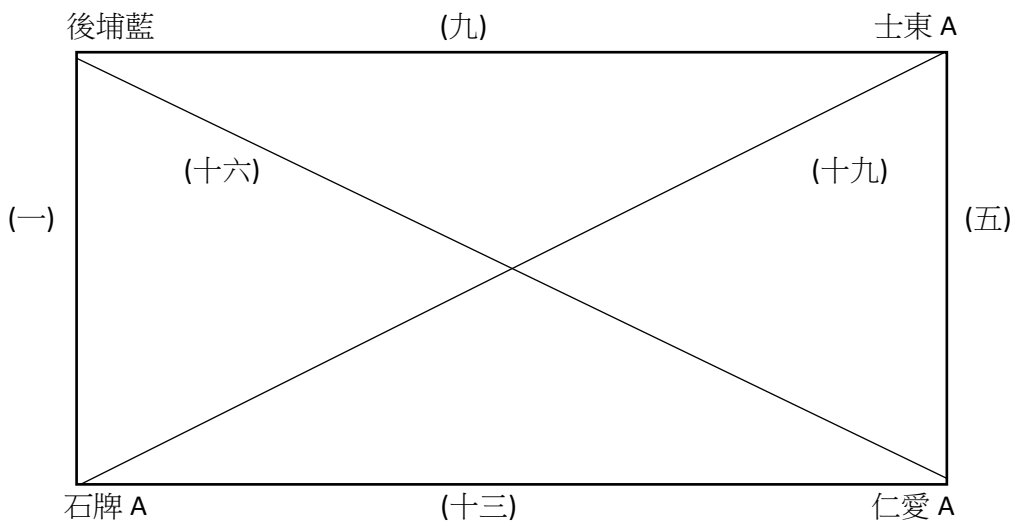

高年級男子組預賽 (十五取八)

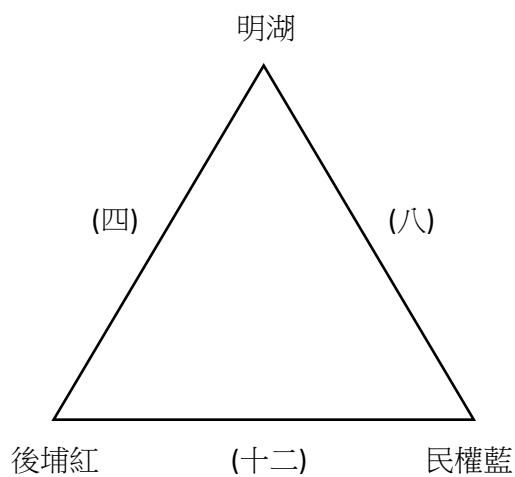
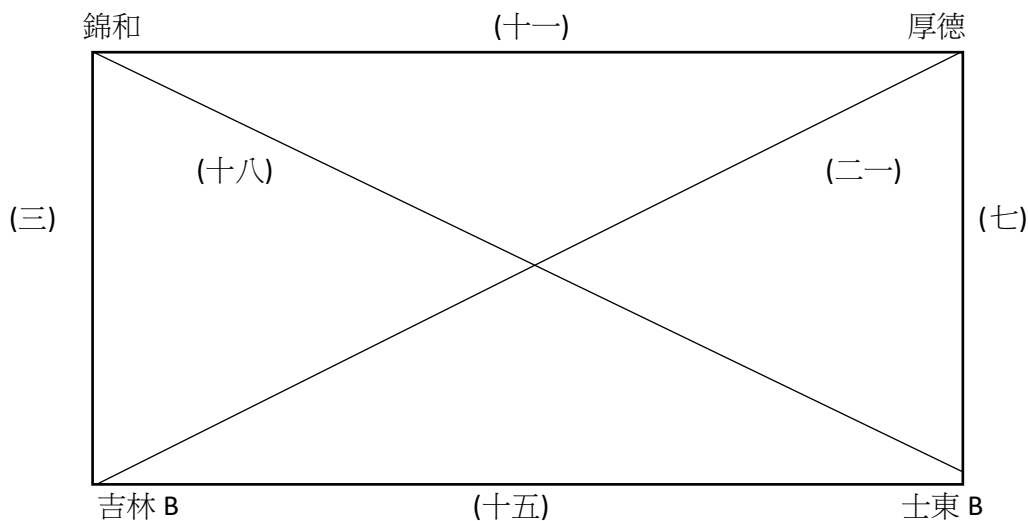

高年級女子組預賽 (九取六)

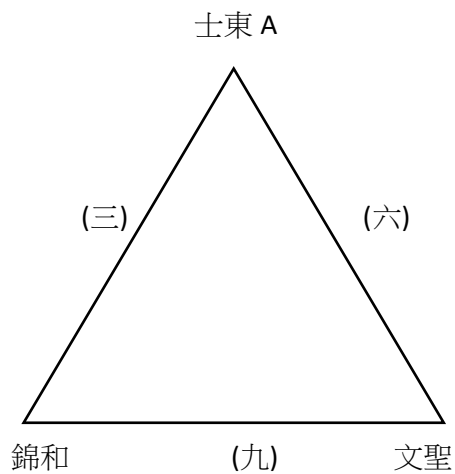
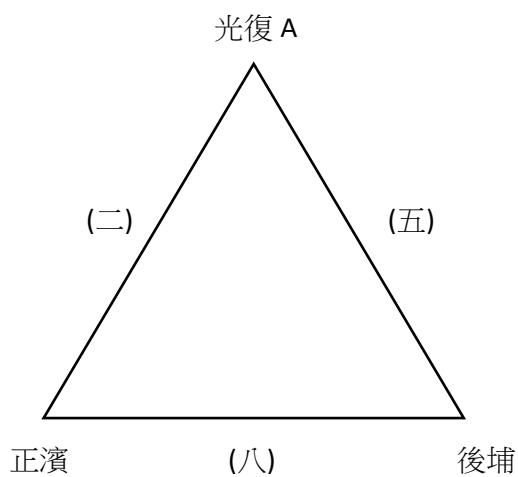
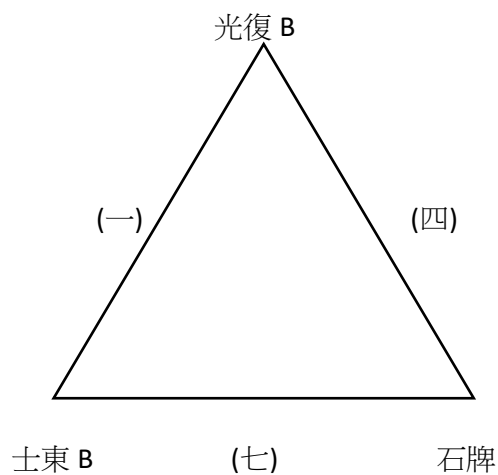

中年級男子組決賽

冠軍:
亞軍:
季軍:
殿軍:

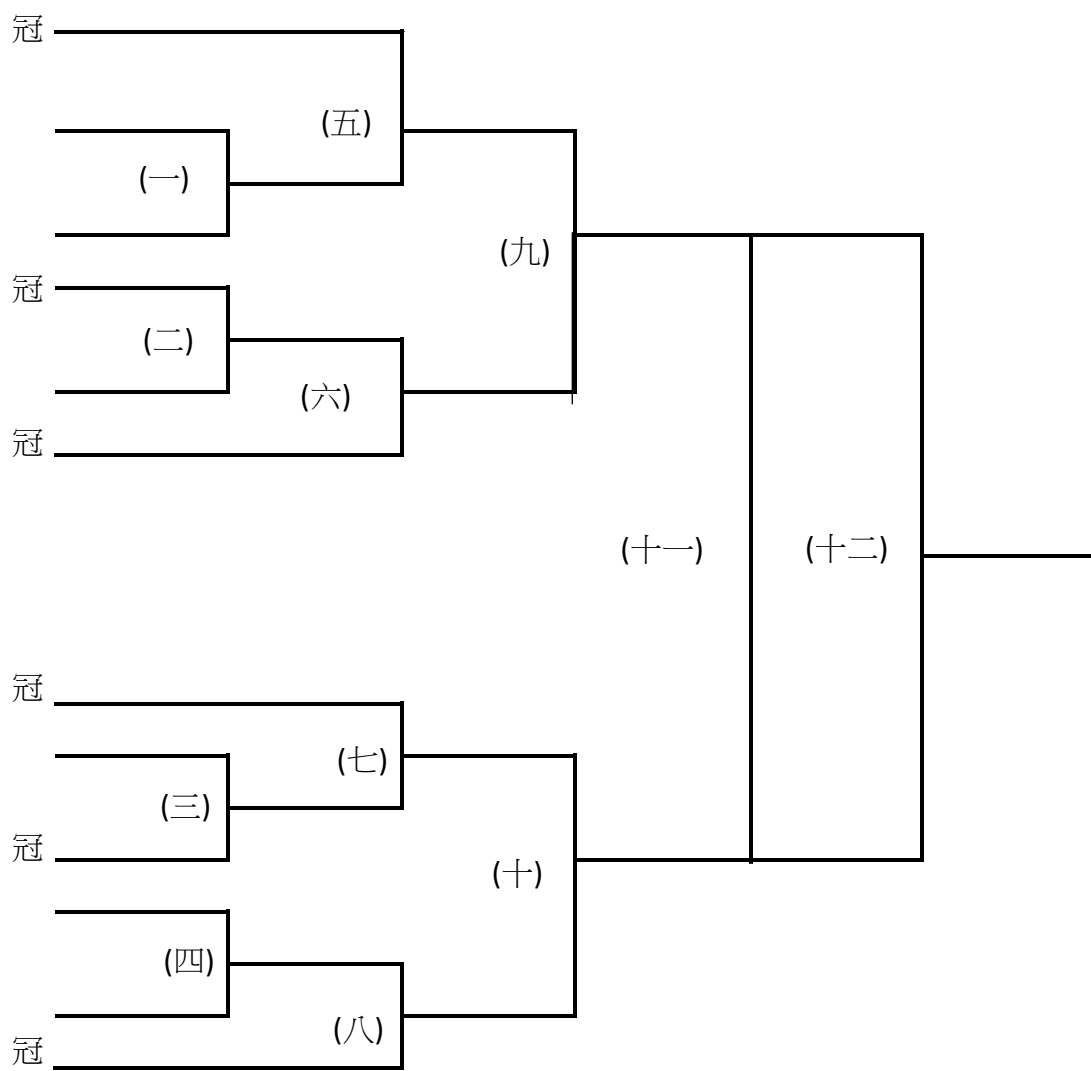

中年級女子組決賽

冠軍:
亞軍:
季軍:
殿軍:

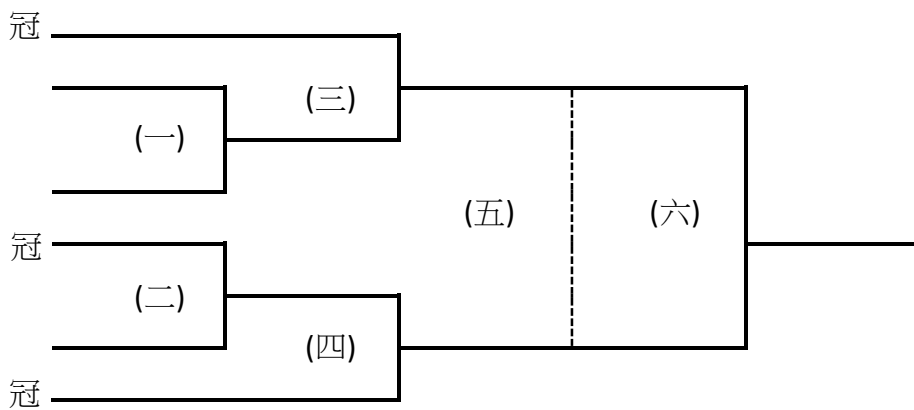

高年級男子組決賽

冠軍:
亞軍:
季軍:
殿軍:

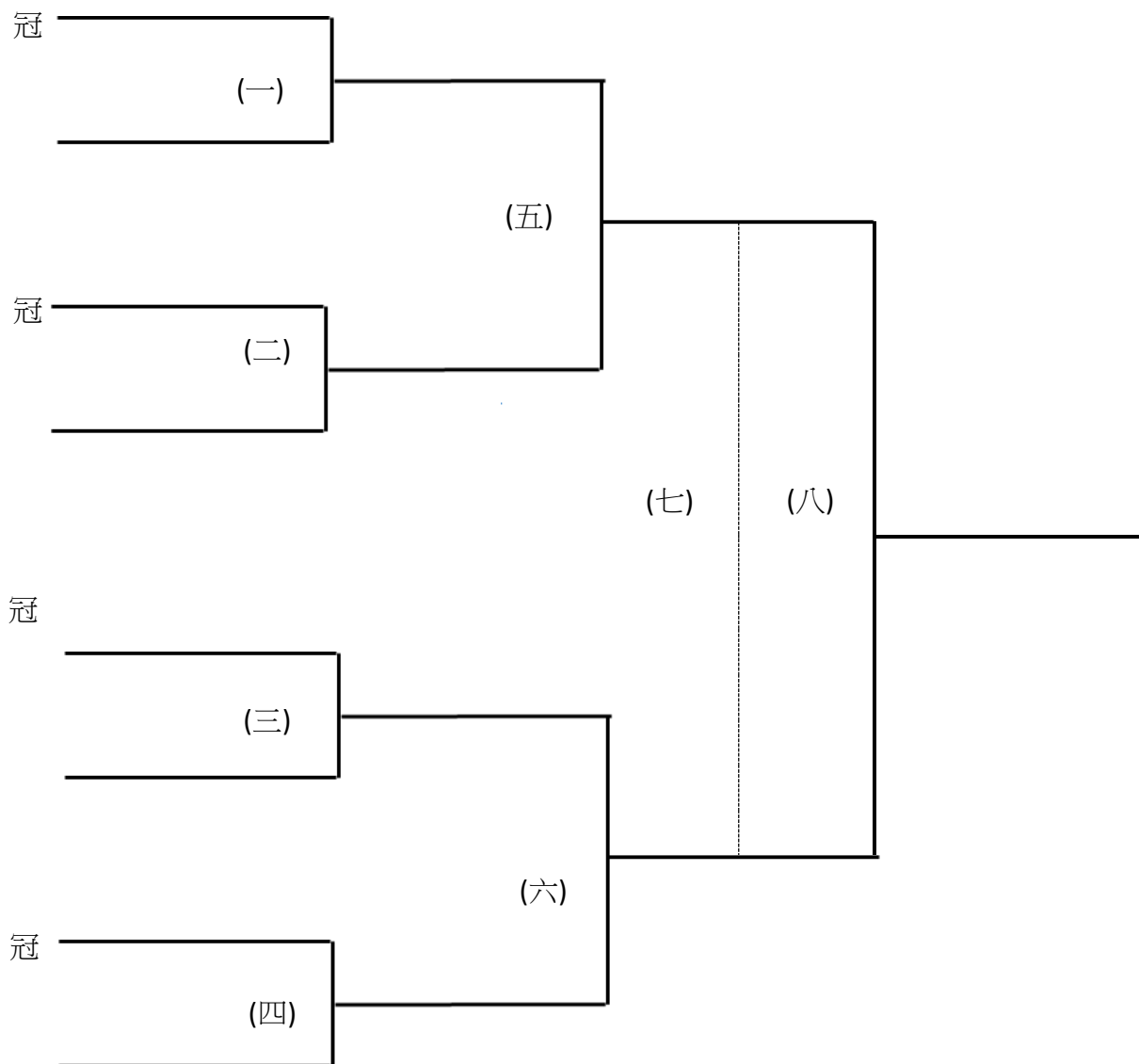

高年級女子組決賽

冠軍:
亞軍:
季軍:
殿軍:

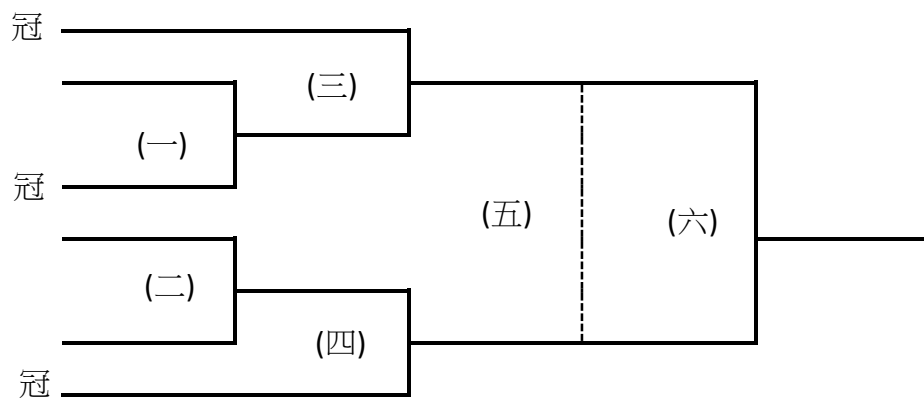

2023 年第一屆「虹展盃」公益桌球邀請賽

第一屆「虹展盃」公益桌球邀請賽 時間表				
112/10/07(六)	中男	中女	高男	高女
08:00-08:30	開放練習			
09:00-9:30	開幕			
預賽賽程				
09:30-10:30	(一)-(六)	(一)-(三)	(一)-(七)	
10:30-11:30	(七)-(十二)	(四)-(五)	(八)-(十二)	(一)-(三)
11:30-12:30	(一三)-(十七)	(六)-(十一)	(十三)-(十五)	(四)-(六)
12:30-13:30	(十八)	(十二)-(十五)	(十六)-(二十)	(七)-(九)
決賽賽程				
14:00-15:00	(一)-(四)	(一)-(二)	(一)-(四)	(一)-(二)
15:00-16:00	(五)-(八)	(三)-(四)	(五)-(六)	(三)-(四)
16:00-17:00	(九)-(十)	(五)-(六)	(七)-(八)	(五)-(六)
17:00-18:00	(十一)-(十二)			
18:00	頒獎			
18:30	閉幕			